

# SIEMENS

## Celoplošná indukční varná deska

EZ9..KZ...

cs    Návod k obsluze



Register your product on My Siemens and discover exclusive services and offers.  
[siemens-home.bsh-group.com/welcome](https://siemens-home.bsh-group.com/welcome)

The future moving in.

Siemens Home Appliances

**Další informace naleznete v Digitální uživatelské příručce.**



## Obsah

1	Bezpečnost.....	2
2	Zabránění věcným škodám .....	4
3	Ochrana životního prostředí a úspora.....	5
4	Vhodné nádoby .....	5
5	Seznámení .....	7
6	Před prvním použitím .....	9
7	Základní ovládání.....	9
8	Časové funkce.....	11
9	powerBoost .....	12
10	shortBoost.....	12
11	Funkce udržování teploty .....	13
12	flexMotion.....	13
13	cookingSensor .....	14
14	Asistent pro přípravu pokrmů .....	17
15	Bezdrátový senzor vaření.....	17
16	PowerMove Pro .....	19
17	Dětská pojistka.....	20
18	Funkce pauzy .....	20
19	Individuální bezpečnostní vypnutí.....	20
20	Základní nastavení.....	20
21	Home Connect .....	21
22	Ovládání digestoře prostřednictvím varné desky.....	23
23	Čistění a ošetřování.....	24
24	Odstranění poruch.....	25
25	Likvidace .....	26
26	Prohlášení o shodě .....	27
27	Zákaznický servis.....	27

## 1 Bezpečnost

Dodržujte následující bezpečnostní pokyny.

### 1.1 Všeobecné pokyny

- Pečlivě si přečtete tento návod.
- Uschovejte návody, průkaz spotřebiče a informace o výrobku pro pozdější použití nebo pro následujícího majitele.
- V případě poškození při přepravě spotřebič nepripojujte.

### 1.2 Použití k určenému účelu

Spotřebiče bez zástrčky smí připojovat pouze odborníci s koncesí. V případě poškození nesprávným připojením zaniká nárok na záruku. Pouze při odborné vestavbě odpovídající návodu k montáži je zaručené bezpečné používání. Montér odpovídá za správné fungování na místě instalace.

Spotřebič používejte pouze:

- k přípravě jídel a nápojů.
- pod dozorem. Při krátkém vaření mějte spotřebič celou dobu pod dozorem.
- pro soukromé použití v domácnosti a v uzavřených místnostech domova.
- do maximální nadmořské výšky 4000 m nad mořem.

Spotřebič nepoužívejte:

- s externím časovačem nebo samostatným dálkovým ovládáním. Neplatí to v případě, že je provoz vypnut zařízeními evidovanými EN 50615.

Pokud používáte funkci varných senzorů, nastavte varnou desku, na které stojí hrnec s teplotním senzorem.

Pokud jste uživateli aktivního implantovaného lékařského přístroje (např. kardiostimulátoru nebo defibrilátoru), ujistěte se u svého lékaře, že tento přístroj splňuje směrnici Rady Evropských společenství 90/385/EHS ze dne 20. června 1990 a dále EN 45502-2-1 a EN 45502-2-2 a byl vybraný, implantovaný a naprogramovaný podle VDE-AR-E 2750-10.

Pokud jsou tyto předpoklady splněné a navíc se používají nekovové kuchyňské pomůcky a

nádoby s nekovovými držadly, je používání této indukční varné desky při užívání k určenému účelu bezproblémové.

### 1.3 Omezení okruhu uživatelů

Tento spotřebič mohou používat děti starší 8 let a osoby s omezenými fyzickými, senzorickými nebo duševními schopnostmi nebo s nedostatečnými zkušenostmi a/nebo znalostmi, pokud jsou pod dohledem nebo byly instruuovány o bezpečném použití spotřebiče a pochopily z toho vyplývající nebezpečí.

Děti si nesmí se spotřebičem hrát.

Čištění a údržbu nesmí provádět děti. Výjimka: děti starší 15 let a pod dozorem dospělé osoby.

Dětem mladším 8 let zabraňte v přístupu ke spotřebiči a přívodnímu kabelu.

### 1.4 Bezpečné použití

#### **⚠ VÝSTRAHA – Nebezpečí požáru!**

Vaření na varných zónách s tukem nebo olejem bez dohledu může být nebezpečné a způsobit požár.

- ▶ Horké oleje a tuky nikdy nenechávejte bez dozoru.
- ▶ Nikdy se nepokoušejte hasit oheň vodou, nýbrž spotřebič vypněte a poté plameny zakryjte např. víkem nebo hasicí textilí.

Varná plocha je velmi horká.

- ▶ Na varnou plochu nebo do její bezprostřední blízkosti stavte pouze nehořlavé předměty.
- ▶ Na varné ploše nikdy neskladujte žádné předměty.

Spotřebič se zahřívá.

- ▶ V zásuvkách přímo pod varnou deskou nikdy neukládejte hořlavé předměty nebo spreje.

Kryty varné desky mohou způsobit nehody, např. v důsledku přehřátí, vznícení nebo prasknutí materiálů.

- ▶ Nepoužívejte žádné kryty varné desky.

Po každém použití vypněte varnou desku hlavním vypínačem.

- ▶ Nečekejte, až se varná deska automaticky vypne, protože už se na ní nenachází žádné hrnce ani pánve.

Potravinu se mohou vznítit.

- ▶ Sledujte postup vaření. Krátký postup neustále sledujte.

#### **⚠ VÝSTRAHA – Nebezpečí popálení!**

Během použití jsou spotřebič a jeho přístupné části horké, zejména případný rám varné desky.

- ▶ Dávejte pozor, abyste se nedotkli horkých prvků.
- ▶ Malé děti do 8 let je třeba udržovat z dosahu.

Ochranné mřížky varné desky mohou způsobit nehody.

- ▶ Nikdy nepoužívejte ochranné mřížky varné desky.

Spotřebič se během provozu zahřívá.

- ▶ Před čištěním nechte spotřebič vychladnout.

Kovové předměty se na varné desce velmi rychle zahřejí.

- ▶ Na varnou desku nikdy nepokládejte předměty z kovu, jako např. nože, vidličky, lžíce a pokličky.

#### **⚠ VÝSTRAHA – Nebezpečí úrazu elektrickým proudem!**

Neodborné opravy jsou nebezpečné.

- ▶ Opravy spotřebiče smí provádět pouze odborný personál, který je k tomu vyškolený.
- ▶ K opravě spotřebiče se smí používat pouze originální náhradní díly.
- ▶ V případě poškození síťového kabelu tohoto spotřebiče je nutné ho vyměnit za speciální přívodní kabel, který lze obdržet u výrobce nebo v jeho zákaznickém servisu.

Poškozený spotřebič nebo poškozený síťový kabel je nebezpečný.

- ▶ V žádném případě nepoužívejte poškozený spotřebič.
- ▶ Pokud je povrch prasklý, je nutné spotřebič vypnout, aby se zabránilo případnému úrazu elektrickým proudem. V tom případě nevypínejte spotřebič hlavním vypínačem, ale vypněte jistič v pojistkové skříňce.
- ▶ Kontaktujte zákaznický servis. → *Strana 27*

Pronikající vlhkost může způsobit úraz elektrickým proudem.

- ▶ Při čištění spotřebiče nepoužívejte parní nebo vysokotlaké čističe.

U horkých částí spotřebiče se může roztavit izolace kabelů elektrických spotřebičů.

- ▶ Připojovací kabel elektrických spotřebičů se nikdy nesmí dostat do kontaktu s horkými částmi spotřebiče.

Kontakt kovových předmětů s ventilátorem, který se nachází na spodní straně varné desky, může způsobit úraz elektrickým proudem.

- ▶ V zásuvkách pod varnou deskou neskladujte dlouhé, ostré kovové předměty.

### ⚠ VÝSTRAHA – Nebezpečí zranění!

Bezdrátový teplotní senzor je vybavený baterií, která se může poškodit, pokud je vystavena vysokým teplotám.

- ▶ Sejměte senzor z nádoby a uchovávejte ho v dostatečné vzdálenosti od veškerých zdrojů tepla.

Teplotní senzor může být při odstraňování z hrnce velmi horký.

- ▶ Při snímání používejte kuchyňskou rukavici nebo utěrku.

Při vaření ve vodní lázni může varná deska a varná nádoba vlivem přehřátí prasknout.

- ▶ Nádoba ve vodní lázni se nesmí přímo dotýkat dna hrnce naplněného vodou.

- ▶ Používejte jen tepelně odolné nádoby.

Spotřebič s roztrženým nebo zlomeným povrchem může způsobit poranění pořezáním.

- ▶ Spotřebič nepoužívejte, pokud má roztržený nebo zlomený povrch.

### ⚠ VÝSTRAHA – Nebezpečí: Magnetismus!

Bezdrátový teplotní senzor je magnetický a může poškodit elektronické implantáty, např. kardiostimulátory nebo inzulinové dávkovače.

- ▶ Osoby používající elektronické implantáty musí od magnetického ovládacího prvku dodržovat minimální odstup 10 cm.
- ▶ Ovládací prvek nikdy nenoste v kapsách oděvu.

### ⚠ VÝSTRAHA – Nebezpečí udušení!

Děti si mohou obalový materiál přetáhnout přes hlavu nebo se do něj zamotat a udusit se.

- ▶ Obalový materiál uchovávejte mimo dosah dětí.
- ▶ Nedovolte dětem, aby si hrály s obalovým materiálem.

Děti mohou vdechnout nebo spolknout malé části a udusit se.

- ▶ Malé části uchovávejte mimo dosah dětí.
- ▶ Nedovolte dětem, aby si hrály s malými částmi.

## 2 Zabránění věcným škodám

Zde najdete nejčastější příčiny poškození a rady, jak jim můžete zabránit.

Poškození	Příčina	Opatření
Skvrny	Vaření bez dozoru.	Sledujte vaření.
Skvrny, nerovnosti povrchu	Rozlité potraviny, především s vysokým podílem cukru.	Okamžitě odstraňte pomocí škrabky na sklo.
Skvrny, nerovnosti povrchu nebo praskliny ve skle	Vadnou nádobu, nádobu s roztaveným smaltem nebo nádoby s měděným nebo hliníkovým dnem.	Použijte vhodnou nádobu v dobrém stavu.
Skvrny, změny barvy	Nevhodné metody čištění.	Používejte jen čisticí prostředky vhodné pro sklokeramiku a varnou desku čistěte jen ve studeném stavu.
Nerovnosti povrchu nebo praskliny ve skle	Nárazy nebo padající nádoby, příslušenství nebo jiné tvrdé či špičaté předměty.	Při vaření nebouchejte do skla a dbejte na to, aby na varnou desku nespady žádné předměty.
Poškrábání, změny barvy	Drsné dno nádoby nebo posouvání nádoby po varné desce.	Zkontrolujte nádoby. Při posouvání nádobu nazdvihněte.
Poškrábání	Sůl, cukr nebo písek.	Nepoužívejte varnou desku jako pracovní nebo odkládací plochu.
Poškození spotřebiče	Vaření ve zmrzlých nádobách.	Nikdy nepoužívejte zmrzlé nádoby.
Poškození spotřebiče	Na ovládací panel, ukazatele, rám varné desky nebo boční světelné pruhy neumísťujte žádné horké nádoby.	Na tato místa nikdy nestavte horkou nádobu.
Poškození nádoby nebo spotřebiče	Vaření v prázdné nádobě.	Na horkou varnou zónu nikdy nestavte nebo na ní neohřívejte prázdnou varnou nádobu.

Poškození	Příčina	Opatření
Poškozené sklo	Roztavený materiál na horké varné zóně nebo horká poklička na skle.	Na varnou desku nepokládejte papír na pečení, alobal, plastové nádoby nebo pokličky.
Přehřátí	Horká nádoba na ovládacím panelu nebo na rámu.	Na tato místa nikdy nestavte horkou nádobu.

**POZOR!**

Tato varná deska má na spodní straně ventilátor.

- ▶ Pokud se pod varnou deskou nachází zásuvka, neuchovávejte v ní malé a ostré předměty, papír ani utěrky na nádobí. Mohlo by dojít k nasátí těchto předmětů, a tím k poškození ventilátoru nebo zhoršení chlazení.
- ▶ Mezi obsahem zásuvky a vstupem ventilátoru musí být minimální vzdálenost 2 cm.

## 3 Ochrana životního prostředí a úspora

### 3.1 Likvidace obalu

Obalový materiál je ekologický a lze ho recyklovat.

- ▶ Jednotlivé složky likvidujte rozdělené podle druhů.

### 3.2 Úspora energie

Při dodržování těchto upozornění spotřebuje váš spotřebič méně energie.

Varnou zónu volte podle velikosti hrnce. Nádobu umístěte středově.

Nádobu postavte vždy do ohraničené použitelné varné zóny.

**Tip:** Výrobci nádobí často uvádí horní průměr hrnce. Ten je často větší než průměr dna.

- Nevhodné nádoby nebo ne zcela zakryté varné zóny mají velkou spotřebu energie.

Hrnce přiklopte pokličkou vhodné velikosti.

- Pokud vaříte bez pokličky, má spotřebič mnohem větší spotřebu energie.

Pokličku nadzvedávejte pokud možno zřídka.

- Při nadzvednutí pokličky uniká mnoho energie.

Používejte skleněné pokličky.

- Přes skleněnou pokličku vidíte do hrnce bez zvednutí pokličky.

Používejte hrnce a pánve s rovným dnem.

- Nerovné dno zvyšuje spotřebu energie.

Používejte nádoby podle množství potravin.

- Velké nádoby s malým obsahem mají větší spotřebu energie pro zahřátí.

Vařte s malým množstvím vody.

- Čím více vody je v nádobě, tím více energie je zapotřebí pro zahřátí.

Včas přepněte na nižší stupeň vaření.

- Při příliš vysokém stupni dalšího vaření plýtváte energií.

Produktové informace podle (EU) 66/2014 najdete v příloženém dokladu zařízení a na internetu na produktové stránce vašeho zařízení.

## 4 Vhodné nádoby

Nádoba vhodná pro indukční vaření musí mít feromagnetické dno. To znamená, že nádoba musí být magnetická a musí mít doporučenou velikost.

Varná deska automaticky rozpozná polohu, velikost a tvar použité nádoby v závislosti na feromagnetickém průměru a materiálu dna nádoby. Řiďte se informacemi od výrobce nádoby.

Vhodné jsou nádoby s průměrem dna od 90 do 340 mm.

### 4.1 Velikost a vlastnosti nádob

Pro správné rozpoznání nádoby dbejte na správnou velikost a materiál nádoby. Dna všech nádob musí být zcela rovná a hladká.

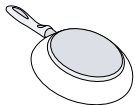
Nádoby	Materiály	Vlastnosti
Doporučené nádoby	Nádoby z ušlechtilé oceli v sendvičovém provedení, které dobře rozvádí teplo.	Tyto nádoby rovnoměrně rozvádějí teplo, rychle se zahřívají a umožňují rozpoznání.
	Feromagnetické nádoby ze smaltované oceli nebo litiny nebo speciální indukční nádoby z ušlechtilé oceli.	Tyto nádoby se rovnoměrně rychle zahřívají a jsou spolehlivě rozpoznány.

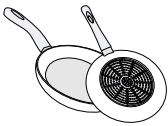
Vhodné 	Dno není zcela feromagnetické.	Je-li průměr feromagnetické oblasti menší než dno nádoby, zahřívá se pouze feromagnetická plocha. Teplo se pak nerozdává rovnoměrně.
	Dna varných nádob s podíly hliníku.	Tato dna nádob zmenšují feromagnetickou plochu, čímž se do varné nádoby přenáší menší výkon. Případně jsou tyto nádoby rozpoznány jen nedostatečně, nebo nejsou rozpoznány vůbec, a proto se dostatečně nezahřívají.
Nevhodné	Nádoby z normální tenké oceli, skla, keramiky, mědi nebo hliníku.	

**Poznámky**

- Mezi varnou deskou a nádobou zásadně nepoužijte žádné adaptérové desky.
- Neohřívajte prázdné nádoby a nepoužívejte nádoby s tenkým dnem, protože by se mohly velmi silně zahřát.

## 5 Seznámení

### 5.1 Varná plocha

Varná deska je po celé varné ploše vybavená indukci. Postavte nádobu na libovolné místo v rámci vymezené použitelné varné plochy. Varná deska automaticky rozpozná velikost, polohu a tvar nádoby.

Na varné ploše můžete vařit až v 6 nádobách současně.

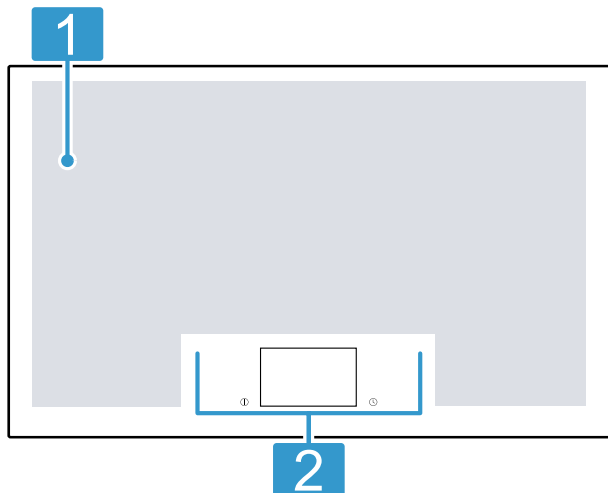

1 Použitelná varná plocha

2 Ovládací panel

### 5.2 Ovládací panel

Jednotlivé detaily, jako barva a tvar, se mohou od obrázku lišit.



#### Poznámky

- Ovládací panel udržujte stále suchý a čistý.
- Nestavte nádoby do blízkosti ukazatelů a tlačítek. Může dojít k přehřátí elektroniky.

#### Dotyková tlačítka

Když zapnete varnou desku, rozsvítí se symboly tlačítek, které jsou v tomto okamžiku k dispozici.

Tlačítko	Funkce
ⓘ	Hlavní vypínač
	Funkce pauzy

Tlačítko	Funkce
^	Nabídka rychlé volby <ul style="list-style-type: none"> <li>▪ ⓘ Informační nabídka</li> <li>▪ ⚠ Dětská pojistka</li> <li>▪ ⚙ Základní nastavení</li> </ul>
⌚	countUp function
🔔	Minutka
⚙	powerMove Pro <ul style="list-style-type: none"> <li>▪ Nabídka režimů vaření <ul style="list-style-type: none"> <li>▪ ⏴ Stupně vaření</li> <li>▪ ⚙ powerMove Pro</li> <li>▪ 🍲 cookingSensor</li> <li>▪ 🍷 Asistent pro pokrmy</li> </ul> </li> </ul>
	Varná zóna <ul style="list-style-type: none"> <li>▪ Stupně vaření 1 až 9</li> <li>▪ 📦 powerBoost</li> <li>▪ ⏴ shortBoost</li> <li>▪ 🌡 Funkce udržování teploty</li> <li>▪ ⏴ Časovač vypnutí</li> </ul>

#### Tlačítka ve spojení s Home Connect

Jakmile je vytvořené spojení s Home Connect, jsou k dispozici následující tlačítka:

Tlačítko	Funkce
📶	Konektivita
🍲	cookConnect System
auto	Senzorové ovládání odsávání
💡	Osvětlení digestoře

### 5.3 Dotykový displej

Pomocí dotykového displeje můžete jednoduše a intuitivně ovládat spotřebič.

#### Hlavní zobrazení

Zobrazují se: nádoba na varné ploše a aktuální nastavení pro aktivní varnou zónu, např. režim vaření, stupně vaření a aktivní časové funkce.

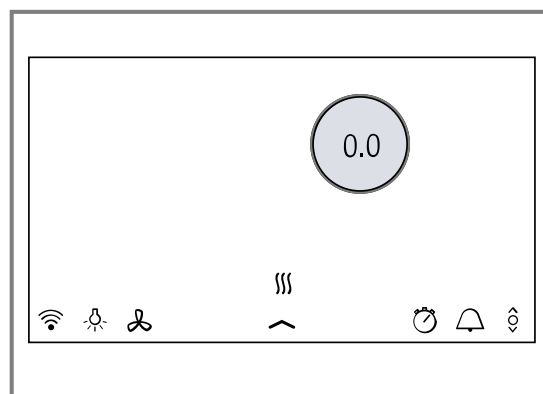

#### Oblast nastavování

V oblasti nastavování varné zóny můžete nastavit stupně vaření, doby vaření a různé režimy vaření pro tuto varnou zónu.

Dotknutím odpovídajícího ukazatele můžete zvolit požadovanou varnou zónu. Na ukazateli se zobrazí oblast nastavování zvolené varné zóny.

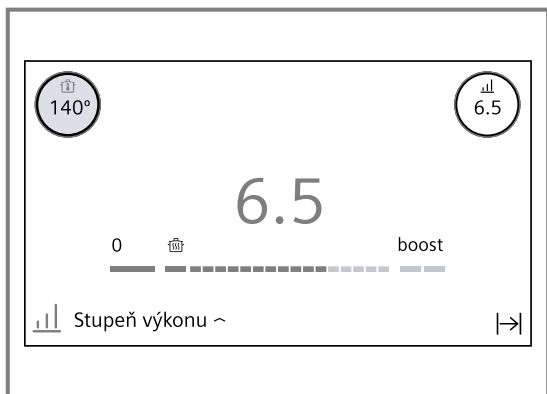

### Stavový řádek

Umožňuje přístup k určitým funkcím a dalším nabídkám.

Na hlavním panelu se zobrazují následující volitelné možnosti:

	Konektivita
	Osvětlení digestoře
	cookConnect System
	Nabídka rychlé volby
	countUp function
	Základní nastavení
	powerMove Pro

### Nabídka rychlé volby

Umožňuje přístup k určitým funkcím a dalším nabídkám.

### Otevření nabídky rychlé volby

1. V dolní části hlavního zobrazení se dotkněte a přetáhněte nahoru.

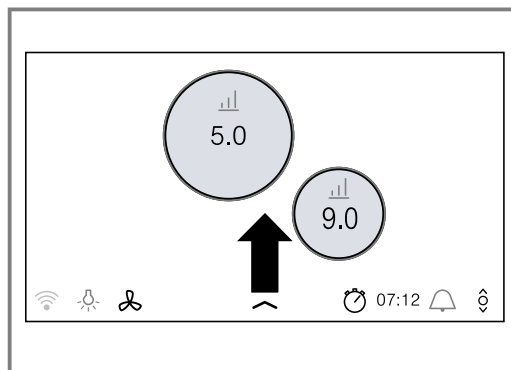

Nabídka rychlé volby obsahuje následující funkce:

	Základní nastavení
	Dětská pojistka
	Informační nabídka

2. Pro opuštění nabídky rychlé volby se dotkněte a přetáhněte dolů.

### Informační nabídka

Můžete si zobrazit informace o spotřebiči a o aktuálních funkcích.

#### Otevření informační nabídky

1. Otevřete nabídku rychlé volby.
2. Dotkněte se .
- ✓ Zobrazí se dostupné možnosti.
3. Pro návrat do hlavního zobrazení stiskněte .

**Poznámka:** Navíc si můžete zobrazit informace o aktuálních funkcích. Několik sekund se dotýkejte symbolu požadované funkce. Na displeji se zobrazí okno s popisem aktuální funkce.

### Sdělení a upozornění

Pomůžou vám spotřebič správně obsluhovat. Na displeji se zobrazují informace o změně stavu spotřebiče nebo upozornění, že je zapotřebí, aby uživatel provedl nějakou činnost. Řiďte se pokyny na displeji.

### Nabídka režimů vaření

Varná deska má různé režimy vaření.

Pro použití nastavte aktivní režim vaření v oblasti programování zvolené varné zóny.

Symbol	Režim vaření	Funkce
	Stupně vaření	Výběr stupně vaření pro každou nádobu.
	powerMove Pro	Regulace teploty pomocí polohy nádoby na varné ploše.
	cookingSensor	Vaření s automatickým rozpoznáním teploty pomocí bezdrátového senzoru vaření. K dispozici po připojení bezdrátového senzoru vaření.
	Asistent pro přípravu pokrmů	Smažení a vaření s předvolbou pokrmů.



## 5.4 Ukazatele varných zón

Když na varnou zónu postavíte nádobu, svítí na dotykovém displeji ukazatel odpovídající varné zóny.

Varná zóna	Stav
	<b>Rozpoznána varná zóna</b> <ul style="list-style-type: none"> <li>Na varné zóně byla rozpoznána nádoba.</li> <li>Svítí ukazatel varné zóny.</li> <li>Pro výběr varné zóny se dotkněte ukazatele.</li> </ul>
	<b>Zvolená varná zóna</b> <ul style="list-style-type: none"> <li>Je zvolená zobrazená varná zóna.</li> <li>Můžete nastavit stupeň ohřevu.</li> </ul>
	<b>Zapnutá varná zóna</b> <ul style="list-style-type: none"> <li>Zobrazená varná zóna je zapnutá.</li> <li>Na ukazateli svítí zvolený stupeň vaření.</li> </ul>
	<b>Na varné zóně není nádoba</b> <ul style="list-style-type: none"> <li>Odstranili jste z varné zóny nádobu.</li> <li>Dříve zvolený stupeň ohřevu změní barvu.</li> </ul>
	<b>Další ukazatele</b> <ul style="list-style-type: none"> <li>Nemůžete nastavit zvolenou varnou zónu.</li> <li>Pro získání dalších informací se dotkněte <math>\Delta</math>.</li> </ul> <p><b>Možné příčiny:</b></p> <ul style="list-style-type: none"> <li>Na varné ploše můžete vařit až v 6 rovnoměrně rozmístěných varných nádobách současně.</li> <li>Nádoba není vhodná pro indukční varnou desku.</li> <li>Byl překročen maximální příkon spotřebiče.</li> </ul>

**Poznámka:** Ukazatele varných zón se mohou od skutečné velikosti a tvaru nádoby lišit. Je to normální a nemá to vliv na funkci varné desky.

## 5.5 Osvětlení activeLight

Varná plocha je na levé a pravé straně varné desky vybavená interaktivními světelnými proužky. Světelné proužky udávají polohu nádoby na varné ploše a stav příslušné varné zóny.

Světelné proužky můžete aktivovat nebo deaktivovat v základních nastaveních. → *Strana 20*

V následující tabulce je uvedený význam různých barev:

Barva	Význam
Bílá	Rozpoznána nádoba na varné ploše.
Modrá	Aktivovaná část varné plochy.
Modrá oblast	Funkce powerMove Pro je vypnutá. Posuňte nádobu podél modrého světelného proužku.
Oranžová	Funkce cookingSensor je zapnutá.
Červená	Ukazatel zbytkového tepla <b>Poznámka:</b> Pokud červené světelné pruhy na obou stranách varné plochy blikají, vyskytla se chyba.

## 5.6 Ukazatel zbytkového tepla

Varná plocha má dva ukazatele zbytkového tepla, které signalizují, když je varná zóna ještě teplá.

- Symbol III v hlavní nabídce. Podle intenzity zbytkového tepla svítí jedna, dvě, nebo všechny tři linie.
- Červený světelný pruh vlevo a vpravo na varné ploše. V závislosti na intenzitě zbytkového světla svítí tyto červené pruhy více nebo méně jasně.

Nedotýkejte se varné plochy, dokud svítí ukazatele zbytkového tepla, ani ihned poté, co zhasnou.

I když už je varná deska vypnutá, ukazatel zbytkového tepla svítí, dokud je varná zóna teplá.

# 6 Před prvním použitím

Dodržujte následující doporučení.

## 6.1 První uvedení do provozu

Když spotřebič poprvé zapnete, zobrazí se na displeji standardní nastavení jazyka jako první krok nakonfigurování varné desky.

Nastavení můžete v základních nastaveních kdykoliv změnit. → *Strana 20*

## 6.2 Nastavení Home Connect

Pro spuštění nastavení spojení zvolte v základních nastaveních nastavení Home Connect a postupujte podle pokynů v kapitole

→ "*Home Connect*", *Strana 21*.

## 6.3 Indukční vaření

Indukční vaření přináší ve srovnání s běžnými varnými deskami některé změny a řadu výhod, jako úsporu času při vaření a pečení, úsporu energie a snadnější údržbu a čištění. Umožňuje také lepší kontrolu tepla, protože se teplo vytváří v nádobě.

# 7 Základní ovládání

## 7.1 Zapnutí varné desky

- ▶ Dotkněte se  $\textcircled{1}$ .

Zazní výstražný akustický signál a rozsvítí se dotykový displej.

- ✓ Varná deska je připravená k použití.

## reStart

- ▶ Pokud spotřebič během prvních 10 sekund po vypnutí opět zapnete, uvede se varná deska do provozu s předchozím nastavením. Tuto funkci můžete zapnout v základních nastaveních. → *Strana 20*

## 7.2 Vypnutí varné desky

- ▶ Dotýkejte se , dokud ukazatele nezhasnou.
- ✓ Všechny varné zóny jsou vypnuté.

**Poznámka:** Když jsou všechny varné zóny déle než 30 sekund vypnuté, varná deska se automaticky vypne.

## 7.3 Nastavení stupně vaření varných zón

Varná zóna má 17 stupňů vaření, které se zobrazují od 1 do 9 s mezihodnotami. Je třeba zvolit stupeň vaření, který je nejvhodnější pro pokrm a plánované vaření.



**Požadavek:** Varná deska musí být zapnutá.

1. Postavte nádobu na varnou plochu.
2. Dotkněte se požadovaného ukazatele varné zóny.
  - ✓ Na displeji se zobrazí oblast nastavování zvolené varné zóny.
3. Přejedte prstem přes oblast nastavování a dotkněte se požadovaného stupně vaření.
  - ✓ Stupeň vaření je nastavený.

## 7.4 Tipy k vaření

- Když ohříváte kaše, krémové polévky nebo husté omáčky, občas je zamíchejte.
- Pro předehřátí nastavte stupeň ohřevu 8–9.
- Když vaříte s pokličkou, snižte stupeň ohřevu, jakmile začne unikat pára. Unikající pára nemá na výsledek vaření vliv.
- Po uvaření nádobu přiklopte pokličkou, než budete pokrm podávat.
- Pro vaření v tlakovém hrnci se řiďte pokyny výrobce.
- Nevařte potraviny příliš dlouho, aby zůstala zachována výživová hodnota. Pomocí minutky můžete nastavit optimální dobu vaření.
- Dbejte na to, aby se z oleje nekouřilo.
- Potraviny opékejte postupně po malých porcích.
- Některé nádoby se mohou při vaření silně zahřívat. Proto používejte chňapku.
- Doporučení pro energeticky úsporné vaření viz → "*Úspora energie*", *Strana 5*

### Doporučení k vaření

V tabulce je uvedeno, který stupeň výkonu () je vhodný pro které potraviny. Doba vaření ( min) se může lišit v závislosti na druhu, hmotnosti, výšce a kvalitě potravin.

		 min
<b>Rozpouštění</b>		
Čokoláda, poleva	1 - 1.5	-
Máslo, med, želatina	1 - 2	-
<sup>1</sup> Bez pokličky		

## quickStart

- ▶ Když před zapnutím spotřebiče postavíte nádobu na varnou plochu, bude nádoba po stisknutí hlavního vypínače rozpoznána a na dotykovém displeji se zobrazí ukazatel varné zóny.

### Změna stupně vaření a vypnutí varné zóny

1. Zvolte varnou zónu.
2. Zvolte požadovaný stupeň vaření nebo v oblasti programování nastavte 0.
  - ✓ Stupeň vaření varné zóny se změní nebo se varná zóna vypne a zobrazí se ukazatel zbytkového tepla.

### Chybí varná nádoba nebo má nevhodnou velikost

**Požadavek:** Nádobu postavte vždy do ohraničené použitelné varné plochy.

- ▶ Pokud nádoba není správně umístěná, není ze správného materiálu nebo nemá správnou velikost, zobrazí se vedle ukazatele varné zóny . Varnou nádobu přesuňte nebo použijte jinou nádobu. Když odstavíte aktivní nádobu na dobu delší než 30 sekund z varné desky, varná zóna se automaticky vypne.

### Rychlé vypnutí varné zóny

- ▶ Když se budete několik sekund dotýkat ukazatele varné zóny na hlavním displeji, nastaví se stupeň vaření automaticky na 0.0. Tuto funkci můžete vypnout v základních nastaveních. → *Strana 20*

		 min
<b>Ohřívání a udržování teploty</b>		
Eintopf, např. čočková polévka	1.5 - 2	-
Mléko <sup>1</sup>	1.5 - 2.5	-
Párky <sup>1</sup>	3 - 4	-
<b>Rozmrazování a ohřívání</b>		
Špenát, zmrazený	3 - 4	15 - 25
Guláš, zmrazený	3 - 4	35 - 55
<b>Dovařování, vaření při minimální teplotě</b>		
Bramborové knedlíky <sup>1</sup>	4.5 - 5.5	20 - 30
Ryby <sup>1</sup>	4 - 5	10 - 15
Bílé omáčky, např. bešamelová omáčka	1 - 2	3 - 6
Šlehané omáčky, např. bearnská omáčka, holandská omáčka	3 - 4	8 - 12
<b>Vaření, vaření v páře, dušení</b>		
Rýže, s dvojnásobným množstvím vody	2.5 - 3.5	15 - 30
Mléčná rýže	2 - 3	30 - 40
Brambory vařené ve slupce	4.5 - 5.5	25 - 35
Vařené loupané brambory	4.5 - 5.5	15 - 30
Těstoviny <sup>1</sup>	6 - 7	6 - 10
<sup>1</sup> Bez pokličky		

		⌚ min
Eintopf	3.5 - 4.5	120 - 180
Polévky	3.5 - 4.5	15 - 60
Zelenina	2.5 - 3.5	10 - 20
Zelenina, zmrazená	3.5 - 4.5	7 - 20
Eintopf v tlakovém hrnci	4.5 - 5.5	-
<b>Dušení</b>		
Masová roláda	4 - 5	50 - 65
Dušená pečeně	4 - 5	60 - 100
Guláš	3 - 4	50 - 60
<b>Dušení/smažení s malým množstvím tuku<sup>1</sup></b>		
Řízek, přírodní nebo obalovaný	6 - 7	6 - 10
Řízek, zmrazený	6 - 7	6 - 12
Kotlety, přírodní nebo obalované	6 - 7	8 - 12
Steak (silný 3 cm)	7 - 8	8 - 12
Drůbeží prsa (silná 2 cm)	5 - 6	10 - 20
Drůbeží prsa, zmrazená	5 - 6	10 - 30
Karbanátky (silné 3 cm)	4.5 - 5.5	20 - 30
Hamburgery (silné 2 cm)	6 - 7	10 - 20
Ryby a rybí filé, přírodní	5 - 6	8 - 20
Ryby a rybí filé, obalované	6 - 7	8 - 20
Ryby, obalované a zmrazené, např. rybí prsty	6 - 7	8 - 15

<sup>1</sup> Bez pokličky

		⌚ min
Garnáty a krabi	7 - 8	4 - 10
Sotýrování čerstvé zeleniny a hub	7 - 8	10 - 20
Pokrmý na pánvi, zelenina, maso na nudličky na asijský způsob	7 - 8	15 - 20
Hluboce zmrazené pokrmy, např. zmrazené směsi	6 - 7	6 - 10
Palačinky, postupné pečení	6.5 - 7.5	-
Omelety (smažené postupně)	3.5 - 4.5	3 - 10
Volská oka	5 - 6	3 - 6
<b>Smažení, 150–200 g na porci v 1–2 l oleje, smažení po porcích<sup>1</sup></b>		
Zmrazené potraviny, např. hranolky, kuřecí nugety	8 - 9	-
Krokety, zmrazené	7 - 8	-
Maso, např. části kuřete	6 - 7	-
Ryby, obalované nebo v pивním těstíčku	6 - 7	-
Zelenina, houby, obalované, v pивním těstíčku nebo v tempuře	6 - 7	-
Drobné pečivo, např. koblihy, ovoce v pивním těstíčku	4 - 5	-

<sup>1</sup> Bez pokličky

## 8 Časové funkce



Varná deska má různé funkce pro nastavení doby vaření:

- Časovač vypnutí
- Minutka
- countUp function

### 8.1 Časovač vypnutí





Pomocí této funkce můžete naprogramovat dobu vaření pro jednu nebo více varných zón. Po uplynutí nastavené doby se varná zóna automaticky vypne. Dobu vaření můžete nastavit až na 12 hodin 59 minut.

#### Zapnutí Časovač vypnutí

1. Zvolte varnou zónu a stupeň vaření.
2. V oblasti nastavování se dotkněte .
3. V oblasti nastavování nastavte dobu vaření.
  - Pokud chcete nastavit hodiny, dotkněte se 00 h a zvolte čas v oblasti nastavení.
  - Pokud chcete nastavit minuty, dotkněte se 00 min a zvolte čas v oblasti nastavení.
 Minuty můžete nastavovat v krocích po 30 sekundách až do 5 minut. Sekundy se zobrazují nad ukazatelem minut.
4. Pro potvrzení se dotkněte .
  - ✓ Doba vaření se začne odměřovat.
  - ✓ Po uplynutí doby vaření se varná zóna vypne a zazní akustický signál.

**Poznámka:** Když je u varné zóny, u níž je aktivovaný cookingSensor, naprogramovaná doba vaření, začne se naprogramovaná doba vaření odměřovat po dosažení zvoleného stupně teploty.

#### Časovač vypnutí změna nebo vypnutí

1. Zvolte varnou zónu a dotkněte se .
2. Změňte dobu vaření v oblasti programování nebo se dotkněte  pro zrušení doby.
3. Pro potvrzení zvoleného nastavení se dotkněte .
4. Pro návrat na hlavní náhled se dotkněte .

### 8.2 Minutka

Pomocí této funkce můžete aktivovat odpočítávání času. Tato funkce je nezávislá na varných zónách a ostatních nastaveních. Nevypíná automaticky varné zóny.

#### Nastavení minutky

1. Stiskněte .
2. Nastavte požadovaný čas.
  - Pokud chcete nastavit hodiny, dotkněte se 00 h a zvolte čas v oblasti nastavení.
  - Pokud chcete nastavit minuty, dotkněte se 00 min a zvolte čas v oblasti nastavení.
 Minuty můžete nastavovat v krocích po 30 sekundách až do 5 minut. Sekundy se zobrazují nad ukazatelem minut.

3. Stiskněte ▷.
- ✓ Doba vaření se začne odměřovat.
- ✓ Za několik sekund se čas zobrazí v hlavním zobrazení.
- ✓ Po uplynutí času zazní akustický signál.
- ✓ Na ukazateli času se zobrazí 00:00.
4. Dotkněte se ↶.
- ✓ Ukazatele zhasnou.
- ✓ Akustický signál utichne.

### Minutka změna nebo vypnutí

1. Dotkněte se ↶.
2. Změňte dobu v oblasti programování nebo se dotkněte ○ pro zrušení doby.
3. Pro potvrzení zvoleného nastavení se dotkněte ▷.

4. Pro návrat do hlavního zobrazení stiskněte ✕.

### 8.3 countUp function

Funkce stopkek ukazuje čas, který uplyne od aktivace.

#### Zapnutí countUp function

- ▶ Dotkněte se ○.
- ✓ Čas se začne odměřovat.

#### Vypnutí countUp function

1. Dotkněte se ○.
2. Dotkněte se ○. Zobrazení času se nastaví na 00m 00s.  
Pro opětovné zapnutí zobrazení času se dotkněte ▷.
3. Pro návrat do hlavního zobrazení stiskněte ←.

## 9 powerBoost

Pomocí této funkce se velké množství vody ohřeje rychleji než pomocí stupně vaření 9.

Funkci lze zvolit, když se v oblasti nastavování nádoby zobrazí boost. Funkce je k dispozici pouze pro jednu nádobu na každé straně varné desky.

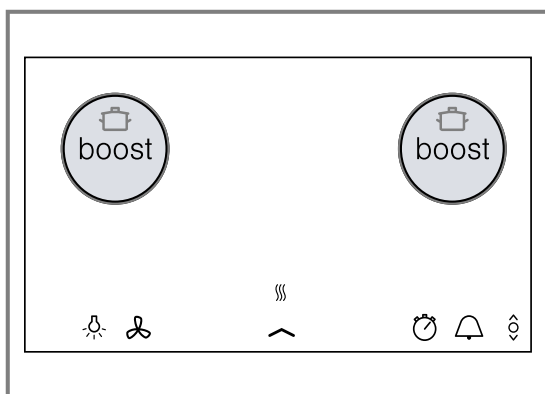

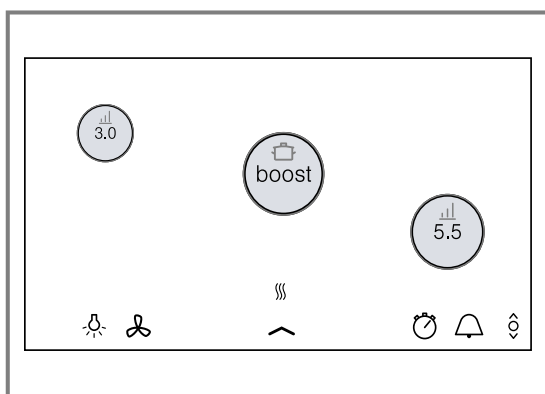

Když je funkce aktivovaná a zvolíte druhou varnou zónu na stejné straně varné plochy, spotřebič funkci deaktivuje. Spotřebič automaticky nastaví stupeň vaření 9.0.



Když je funkce aktivovaná uprostřed varné plochy, můžete změnit nastavení pro další nádoby na pravé a levé straně varné desky.

### 9.1 Zapnutí powerBoost

1. Zvolte varnou zónu.
2. V oblasti nastavování zvolte boost.
- ✓ Svítí  a .
3. Dotkněte se .
- ✓ Funkce je zapnutá.

### 9.2 Vypnutí powerBoost

1. Zvolte varnou zónu.
2. V oblasti nastavování nastavte jiný stupeň vaření.
- ✓ Funkce je vypnutá.

**Poznámka:** Za určitých okolností se tato funkce powerBoost může automaticky vypnout z důvodu ochrany elektronických součástí desky.

## 10 shortBoost

Pomocí této funkce můžete nádobu ohřát rychleji než pomocí stupně vaření 9.0.

Po deaktivaci funkce zvolte vhodný stupeň dalšího vaření pro váš pokrm.

Funkci lze zvolit, když se v oblasti nastavování nádoby zobrazí boost. Funkce je k dispozici pouze pro jednu nádobu na každé straně varné desky.

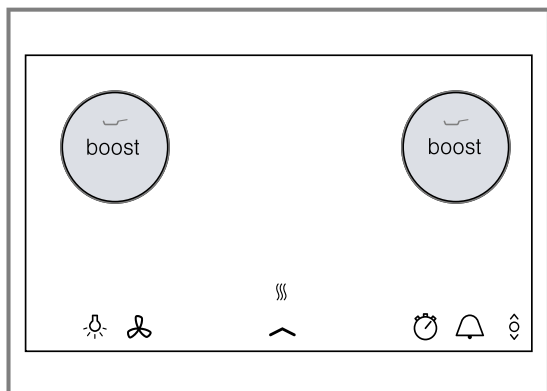

Když zvolíte nastavení pro jinou varnou zónu na stejné straně varné plochy, funkce Booster se deaktivuje. Automaticky se nastaví stupeň vaření 9.0.

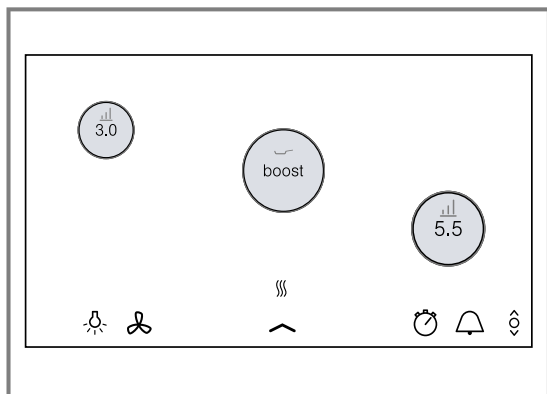

Když je funkce aktivovaná uprostřed varné plochy, můžete provést nastavení pro další nádoby na pravé a levé straně varné desky.



## 10.1 Doporučení k použití

- Používejte jen studené nádoby.
- Používejte nádoby s naprosto rovným dnem. Nepoužívejte nádoby s tenkým dnem.
- Nikdy neohřívejte prázdné nádoby nebo olej, máslo či sádlo bez dozoru.
- Nádobu nepřiklápějte pokličkou.
- Další informace k druhu, velikosti a umístění nádoby najdete v kapitole Vhodné nádoby. → *Strana 5*

## 10.2 Zapnutí shortBoost

1. Zvolte varnou zónu.
2. V oblasti nastavování zvolte Boost.
3. Svítí  a .
4. Stiskněte .

## 10.3 Vypnutí shortBoost

- ▶ Dotkněte se ukazatele varné zóny a v oblasti nastavování zvolte libovolný stupeň vaření.

**Poznámka:** Funkce shortBoost se za 30 sekund automaticky vypne a poté se automaticky nastaví na stupeň vaření 9.0.

# 11 Funkce udržování teploty

Tuto funkci můžete používat pro rozpouštění čokolády nebo másla a udržování teplých pokrmů.

## 11.1 Zapnutí Funkce udržování teploty

1. Zvolte varnou zónu.
  2. V oblasti nastavování zvolte nejnižší stupeň vaření.
- ✓ Svítí .
  - ✓ Funkce je zapnutá.

## 11.2 Vypnutí Funkce udržování teploty

1. Zvolte varnou zónu.
  2. V oblasti nastavování zvolte jiný stupeň vaření.
- ✓  zhasne.
3. Funkce je vypnutá.

# 12 flexMotion

Pomocí této funkce můžete přenést nastavený stupeň vaření nebo stupeň teploty a dobu trvání, když na varné ploše přesunete nádobu.

Když nádobu odstraníte nebo přesunete z varné plochy, varná zóna přestane hřát.

Nastavení varné zóny zůstanou uložena 30 sekund.

Když nádobu postavíte opět na stejné místo, nastavení zůstanou zachována.

## 12.1 flexMotion

1. Postavte nádobu na nové místo na varné ploše.

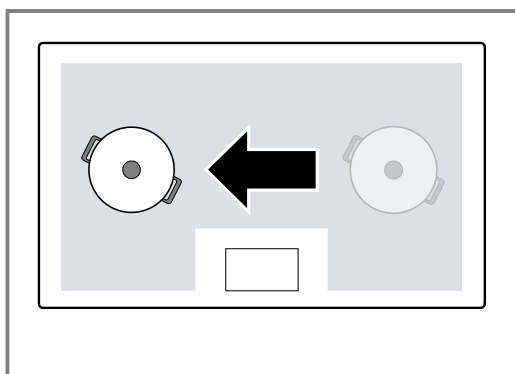

- ✓ Na ukazateli varné zóny se zobrazí nová poloha nádoby se stupněm vaření.
- ✓ Na displeji se zobrazí hlášení.

2. Potvrďte přenesení nastavení.
  - ✓ Nastavení jsou přenesená na novou varnou zónu.

## 13 cookingSensor

Pomocí této funkce můžete pokrmy ohřívat, pozvolna vařit, dusit, vařit, vařit v tlakovém hrnci nebo smažit v hrnci s dostatečným množstvím oleje při kontrolované teplotě.

Abyste mohli používat tyto funkce, potřebujete bezdrátový senzor vaření pro bezdrátové vaření.

Tato funkce je k dispozici u všech varných zón s bezdrátovým senzorem vaření na normální varné nádobě.

### 13.1 Stupně teploty

Stupně teploty pro přípravu pokrmů.

Stupeň	Teplota	Funkce	Nádoby
1	70 °C	Ohřívání a udržování teploty	
2	85 °C	Pomalé vaření v mléce	
3	90 °C	Pomalé vaření ve vodě	
4	100 °C	Vaření	
5	115 °C	Vaření v tlakovém hrnci	
6	160 °C	Smažení v ponorné lázni při nízké teplotě	
7	170 °C	Smažení v ponorné lázni při střední teplotě	
8	180 °C	Smažení v ponorné lázni při vysoké teplotě	

### 13.2 Informace k funkci cookingSensor

- Bezdrátový senzor vaření měří teplotu tekutiny přes silikonové dno, které je nasazené v nádobě. Pro správné měření musí být silikonové dno úplně zakryté měřenou tekutinou.
- Rámeček bezdrátového senzoru vaření a silikonové dno nasazené v nádobě musí být úplně suché, než můžete začít vařit.
- Bezdrátový senzor vaření během vaření neodstraňujte. Po skončení vaření senzor odstraňujte opatrně, protože může být horký.
- Pro úsporu energie používejte pokličku.
- Nádobu umístěte tak, aby bezdrátový senzor vaření směřoval k boční vnější ploše varné desky.
- Bezdrátový senzor vaření nikdy nenastavujte směrem k jiné horké nádobě, aby nedošlo k přehřátí.

### 13.3 Zapnutí cookingSensor

**Požadavek:** Spojte bezdrátový senzor vaření.

1. Připevněte bezdrátový senzor vaření na nádobu.
2. Na požadovanou varnou zónu postavte nádobu s dostatečným množstvím tekutiny a přiklopte ji pokličkou.
3. Zvolte varnou zónu, na které se nachází nádoba s bezdrátovým senzorem vaření.
4. Zvolte aktivní režim vaření a možnost cookingSensor.
5. Potom se dotkněte středu bezdrátového senzoru vaření.
6. Zvolte odpovídající stupeň teploty pro pokrm, který chcete vařit.
  - ✓ Funkce je zapnutá.
  - ✓ Svítí stupeň teploty a . Indikace teploty svítí stále více červeně, až voda nebo olej dosáhne příslušné teploty, abyste mohli přidat pokrm, který chcete vařit. Zazní akustický signál.
7. Po zaznění akustického signálu odklopte pokličku a vložte pokrm. Vařte s přiklopenou pokličkou.

## 13.4 Vypnutí cookingSensor

1. Zvolte varnou zónu.
2. Nastavte 0.
- ✓ Funkce je vypnutá.
3. Pro opuštění funkce cookingSensor přejděte na jiný režim vaření.

## 13.5 Doporučení pro vaření s cookingSensor

Následující tabulka obsahuje ideální stupně teploty pro výběr pokrmů. ™ °C a ☹ min závisí na množství, stavu a kvalitě potravin.

### Ohřívání a udržování teploty

	™ °C	☹ min
Ohřívání guláše	70	10–20
Ohřívání svařeného vína	70	5–15
Zelenina ve smetanové omáčce	70	15–20
Rozmrazování vývaru	70	15–25

### – Pomalé vaření v mléce

	™ °C	☹ min
<b>Brambory</b>		
Bramborové knedlíčky	85	30–40
<b>Těstoviny a obilné pokrmy</b>		
Polenta	85	3–8
Krupicová kaše	85	5–10
<b>Dezerty</b>		
Mléčná rýže	85	40–50
Ovesná kaše	85	10–15
Čokoládový pudink	85	3–5
<b>Další</b>		
Ohřívání mléka	85	3–10

### Pomalé vaření ve vodě

	™ °C	☹ min
<b>Maso</b>		
Párky	90	10–20
<b>Ryby</b>		
Dušená ryba	90	15–20
<b>Těstoviny a obilné pokrmy</b>		
Rýže	90	25–35
Rýže parboiled	90	25–35
Celozrnná rýže	90	45–55
Exotické rýžové pokrmy (rýže basmati, thajské)	90	8–12
Divoká rýže	90	20–30
Quinoa	90	10–12
<b>Polévky</b>		
Instantní krémové polévky	90	10–15

### – Uvedení do varu

	™ °C	☹ min
<b>Maso</b>		
Masový karbanátek	100	20–30
Slepice	100	60–90
Telecí	100	60–90
<b>Vaječné pokrmy</b>		
Vařená vejce	100	5–10
<b>Zelenina a luštěniny</b>		
Brokolice	100	10–20
Květák	100	10–20
Špenát	100	5–10
Růžičková kapusta	100	30–40
Zelené fazolky	100	15–30
Cizrna	100	60–90
Hrách	100	15–20
Čočka	100	45–60
<b>Brambory</b>		
Gnocchi	100	3–6
Brambory, vařené	100	30–45
Sladké brambory	100	30–45
<b>Těstoviny a obilné pokrmy</b>		
Semolinové těstoviny	100	7–10
Čerstvé těstoviny	100	3–5
Celozrnné těstoviny	100	7–10
Semolinové těstoviny, plněné	100	15–20
Čerstvé těstoviny, plněné	100	5–8
Quinoa	100	10–12
<b>Polévky</b>		
Domácí vývary	100	60–90
Instantní polévky	100	5–10
<b>Dezerty</b>		
Kompot	100	15–25
<b>Zmrazené potraviny</b>		
Zelené fazolky	100	15–30
<b>Vaření v tlakovém hrnci</b>		
	™ °C	☹ min
<b>Maso</b>		
Slepice	115	15–25
Telecí	115	15–25
<b>Zelenina a luštěniny</b>		
Zelenina	115	3–6
Cizrna	115	25–35
Čočka	115	10–20
Fazole	115	25–35
<b>Brambory</b>		
Brambory	115	10–20
Sladké brambory	115	10–20
<b>Těstoviny a obilné pokrmy</b>		
Rýže	115	6–8

	⌘ °C	⊖ min
Celozrnná rýže	115	12–18
<b>Polévky</b>		
Domácí vývar	115	20–30

**Smažení ve velkém množství oleje při nízké teplotě.**

Při rozehtívání oleje používejte pokličku, pokrm pečte bez pokličky.

	⌘ °C	⊖ min
<b>Brambory</b>		
Patatas bravas (pikantní brambory)	160	8–12
<b>Dezerty</b>		
Koblihy, donuty a vdolky	160	5–10

**Smažení ve velkém množství oleje při střední teplotě.**

Při rozehtívání oleje používejte pokličku, pokrm pečte bez pokličky.

	⌘ °C	⊖ min
<b>Maso</b>		
Části kuřete	170	10–15
Masový karbanátek	170	10–15
<b>Ryby</b>		
Ryba v pивním těstíčku, obalovaná	170	10–15
<b>Zelenina a luštěniny</b>		
Zelenina v pивním těstíčku, obalovaná	170	4–8
Žampiony, obalované nebo v pивním těstíčku	170	4–8

**Smažení ve velkém množství oleje při vysoké teplotě.**

Při rozehtívání oleje používejte pokličku, pokrm pečte bez pokličky.

	⌘ °C	⊖ min
<b>Zmrazené potraviny</b>		
Hranolky	180	4–8

## 13.6 Bezdrátový senzor vaření

Pro použití cookingSensor si musíte zakoupit bezdrátový senzor vaření.

Bezdrátový senzor vaření můžete zakoupit u zákaznického servisu, v našem internetovém obchodě nebo ve specializovaných prodejnách siemens-home.bsh-group.com .

**Spojení bezdrátového senzoru vaření**

Pro spojení bezdrátového senzoru vaření s ovládacím panelem postupujte následovně:

1. Otevřete nabídku rychlé volby.
2. Otevřete základní nastavení a zvolte položku nabídky Senzor vaření.
3. Zvolte možnost „Přidat nový senzor vaření“.

4. Během 30 sekund krátce stiskněte uprostřed bezdrátový senzor vaření.
  - Po několika sekundách se na displeji zobrazí výsledek spojení mezi senzorem vaření a ovládacím panelem.

**Výsledek**

☑ Bezchybné spojení	cookingSensor je k dispozici.
! Chybné spojení	Chyba v komunikaci <ul style="list-style-type: none"> <li>▪ Zopakujte proces spojení. Pokud je výsledek i nadále !, kontaktujte zákaznický servis.</li> </ul>
⚠ Chybné spojení	Chyba v komunikaci prostřednictvím Bluetooth. <ul style="list-style-type: none"> <li>▪ Chyba v komunikaci prostřednictvím Bluetooth. Zopakujte proces spojení.</li> <li>▪ Během 30 sekund po zvolení varné zóny jste nestiskli uprostřed bezdrátový senzor vaření. Zopakujte proces spojení.</li> <li>▪ Baterie bezdrátového senzoru vaření je vybitá. Vyměňte baterie, resetujte bezdrátový senzor vaření a opakujte proces spojení.</li> </ul>

- ✓ Jakmile je senzor vaření správně spojený s ovládacím panelem, je k dispozici režim senzoru vaření.

**Resetování bezdrátového senzoru vaření**

1. Podržte cca 8–10 sekund uprostřed stisknutý senzor vaření.
  - ✓ Během toho se třikrát rozsvítí LED ukazatel bezdrátového senzoru vaření.
  - ✓ Při třetím rozsvícení LED dojde k resetování.
2. Už nadržte bezdrátový senzor vařený uprostřed stisknutý.
  - ✓ Jakmile LED zhasne, je bezdrátový senzor vaření resetovaný.
3. Zopakujte proces spojení od bodu 2.

**Nastavení bodu varu**

Bod, kdy se začne vařit voda, závisí na nadmořské výšce vašeho bydliště. Pokud se voda vaří příliš nebo málo, lze bod varu nastavit. Za tímto účelem:

Zvolte nastavení „Nastavení bodu varu“ v základních nastaveních. → *Strana 20*

Základní nastavení je standardně nastavené na 200–400 m. Pokud se vaše bydliště nachází v této výšce nad mořem, tak nemusíte bod varu nastavovat. V jiném případě zvolte nastavení, které odpovídá nadmořské výšce vašeho bydliště.

**Poznámka:** Teplota 4 / 100 °C stačí k efektivnímu vaření. Pro intenzivnější vaření zvolte nižší výšku.

**Tip:** Pokud chcete nastavit přesnější teplotu, můžete ji zvýšit nebo snížit o 1 °C až 5 °C. K tomu klepněte na zvolenou teplotu a poté stiskněte +/- . Poté zvolte požadovanou teplotu. Pro přerušení a opuštění nabídky stiskněte .



## 14 Asistent pro přípravu pokrmů

Pomocí této funkce lze připravovat všechny druhy pokrmů. Spotřebič za vás zvolí optimální nastavení. Recepty funkce cookingSensor jsou k dispozici až po připojení bezdrátového senzoru vaření.

### 14.1 Zapnutí asistenta pro přípravu pokrmů

1. Zvolte varnou zónu.
2. Dotkněte se aktivního režimu vaření a zvolte .
3. Zvolte požadovanou skupinu programů a pokrm.

4. Postupujte podle pokynů na displeji.

### 14.2 Přerušování asistenta pro přípravu pokrmů

1. Zvolte varnou zónu.
  2. Zvolte aktivní režim vaření a přejděte na jiný režim vaření.
- ✓ Funkce je vypnutá.

## 15 Bezdrátový senzor vaření

Pro použití cookingSensor si musíte zakoupit bezdrátový senzor vaření. Bezdrátový senzor vaření můžete zakoupit u zákaznického servisu, v našem internetovém obchodě nebo ve specializovaných prodejnách [siemens-home.bsh-group.com](http://siemens-home.bsh-group.com).

### 15.1 Rozsah dodávky

Po vybalení zkontrolujte všechny díly, zda nedošlo k poškození při přepravě a zda je dodávka kompletní.

- **A** Bezdrátový senzor vaření
- **B** Silikonová nálepka
- **C** Šablona

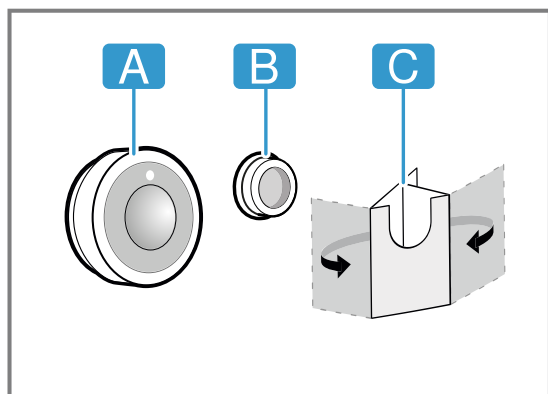

### 15.2 Nalepení silikonové nálepky

Silikonová nálepka slouží k připevnění senzoru vaření k nádobě. Připevnění na nádobu:

1. Místo přilepení na nádobě nesmí být mastné. Nádobu umyjte, dobře osušte a místo přilepení otřete např. lihem.

2. Sejměte ochrannou fólii ze silikonové nálepky. Pomocí dodané šablony nalepte silikonovou nálepku v příslušné výšce na vnější stranu nádoby.

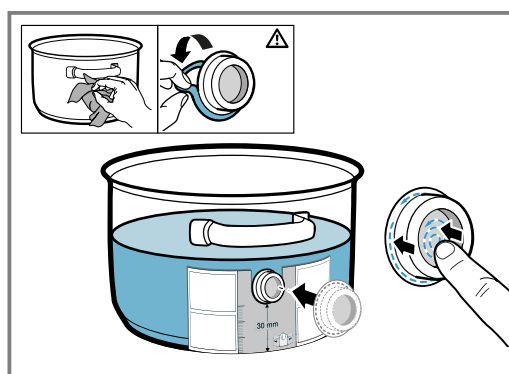

3. Přitlačte celou plochu i vnitřní část silikonové nálepky.
4. Nechte lepidlo hodinu zaschnout. Během této doby nádobu nepoužívejte a nemyjte.

**Poznámka:** Když se silikonová nálepka odlepí, použijte novou. V případě potřeby si můžete zakoupit sadu pěti silikonových nálepek ve specializovaných prodejnách, u našeho zákaznického servisu nebo na našich oficiálních webových stránkách [siemens-home.bsh-group.com](http://siemens-home.bsh-group.com) při uvedení čísla zboží 17007119. Všechna lepidla při skladování časem ztrácí účinnost. Abyste tomu zabránili, položte silikonová dna ihned po obdržení do nádob.

### 15.3 Připevnění bezdrátového senzoru vaření

1. Před připevněním senzoru vaření zajistěte, aby byla silikonová nálepka zcela suchá.
2. Senzor vaření připevněte na silikonovou nálepku tak, aby se perfektně přizpůsobil.

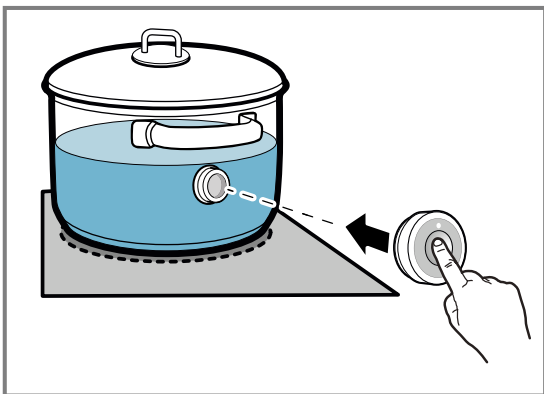

## 15.4 Výměna baterie

Když se LED na bezdrátovém senzoru vaření po stisknutí nerozsvítí, je vybitá baterie. Výměna baterie:

1. Od spodní části senzoru vaření odtáhněte silikonový kryt a šroubovákem odstraňte oba šrouby.

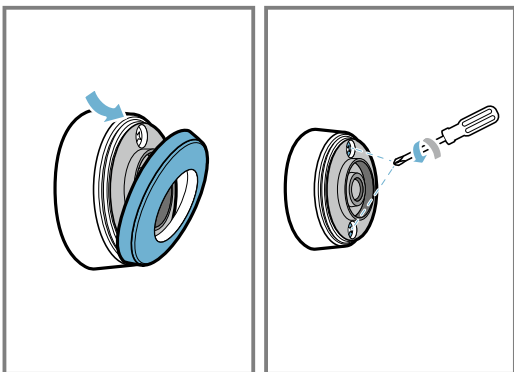

2. Otevřete kryt senzoru vaření a vyjměte baterii z držáku.

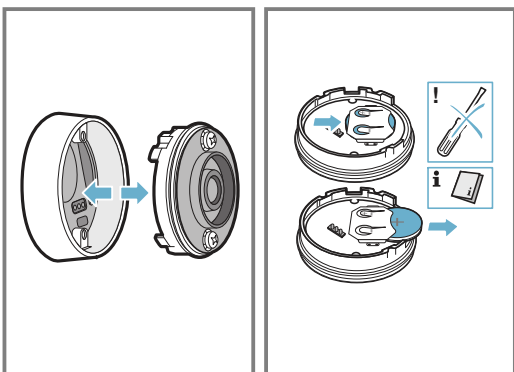

3. Vložte novou baterii a dodržujte správnou polaritu. Používejte pouze kvalitní baterie typu CR2032.

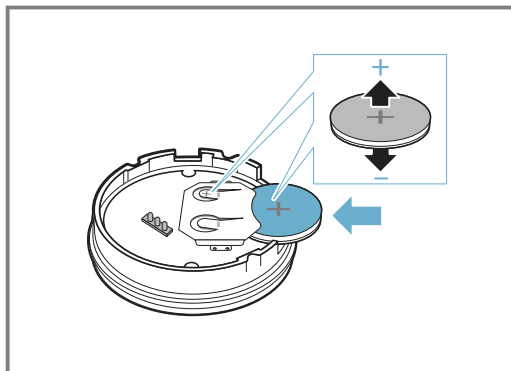

**Poznámka:** Pro odstranění baterie nepoužívejte předměty z kovu. Nedotýkejte se připojovacích bodů baterie.

4. Zavřete uzávěr senzoru vaření. Otvory pro šrouby na uzávěru se musí krýt s prohlubněmi na spodní části krytu. Šroubovákem utáhněte šrouby a na spodní část senzoru upevněte silikonový kryt.

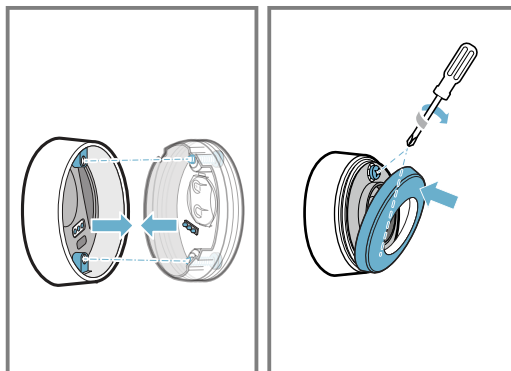

## 15.5 Čištění

### Senzor vaření

Čistěte vlhkým hadrem. Nedávejte do myčky nádobí a nenamáčejte ho.

Když senzor vaření nepoužíváte, odstraňte ho z nádoby a uložte ho na čistém, bezpečném místě v dostatečné vzdálenosti od zdrojů tepla.

### Silikonová nálepka

Před nalepením senzoru vaření ji vyčistěte a osušte. Lze mýt v myčce nádobí.

**Poznámka:** Nádoby se silikonovou nálepkou nenechávejte v mycím roztoku delší dobu.

### Průzor bezdrátového senzoru vaření

Průzor udržujte suchý a čistý. Za tímto účelem:

1. Pravidelně odstraňujte nečistoty a mastnotu.
2. K čištění používejte hadr nebo vatové tyčinky a prostředek na čištění oken.

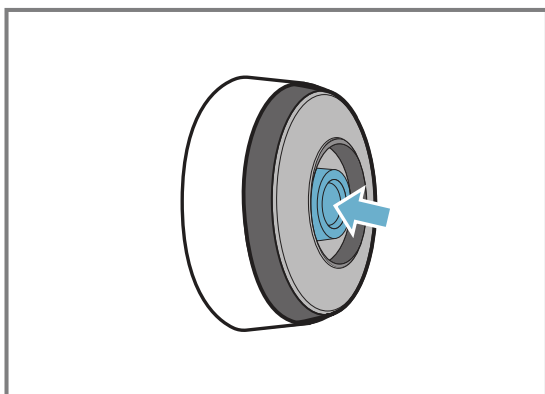

### Poznámky

- Pro čištění varné desky nepoužívejte tvrdé a drsné předměty, jako kartáče nebo drsné houbičky, a abrazivní prostředky.

- Abyste bezdrátový senzor vaření nezašpinili nebo nepoškrábali, nedotýkejte se ho prsty.

## 15.6 Prohlášení o shodě

Společnost BSH Hausgeräte GmbH tímto prohlašuje, že spotřebič s funkcí bezdrátového senzoru vaření splňuje základní požadavky a ostatní příslušná ustanovení směrnice 2014/53/EU.

Podrobné prohlášení o shodě podle směrnice RED najdete na [siemens-home.bsh-group.com](http://siemens-home.bsh-group.com) na stránce spotřebiče v části Doplňující dokumenty.

Loga a značka Bluetooth® jsou registrované ochranné známky a vlastnictví společnosti Bluetooth SIG, Inc., a jakékoli použití těchto značek společností BSH Hausgeräte GmbH je licencované. Veškeré ostatní značky a obchodní názvy jsou vlastnictví příslušných firem.

# 16 PowerMove Pro

Můžete během vaření měnit stupeň vaření tak, že nádobu posunete jednoduše dopředu nebo dozadu.

Pokud tuto funkci aktivujete, zobrazí se pro každou nádobu přednastavené stupně vaření. V závislosti na poloze nádoby můžete zvolit jeden z pěti dostupných stupňů vaření: , 3.0, 5.0, 7.0 a 9.0.

Přednastavené stupně vaření můžete změnit v základních nastaveních.

→ "Základní nastavení", Strana 20

**Poznámka:** Když zvolíte stupeň vaření a funkce se neaktivuje, může to být tím, že bylo dosaženo maximálního příkonu spotřebiče. Další informace viz Omezení výkonu.

→ "Základní nastavení", Strana 20

## 16.1 Zapnutí PowerMove Pro

1. Postavte nádobu na varnou plochu.
2. V hlavní nabídce se dotkněte . Na displeji můžete zvolit požadovanou varnou zónu.
3. Dotkněte se požadovaného ukazatele varné zóny.
  - ✓ Funkce je zapnutá.
4. Posunujte nádobu po varné zóně, dokud nenastavíte požadovaný stupeň vaření. Na ukazateli varné zóny se zobrazí zvolený stupeň vaření.

### Poznámky

- Když není funkce pro požadovanou nádobu k dispozici, zazní akustický signál a funkce se neaktivuje.
- Když není funkce k dispozici pro žádnou z umístěných nádob, nezobrazí se na hlavním displeji .

### Změna stupně vaření

Stupně vaření můžete během vaření měnit. Pro změnu nebo zrušení jiného stupně vaření v oblasti programování klepněte na oblast, jejíž stupeň vaření chcete změnit.

**Poznámka:** Když funkci deaktivujete, vrátí se stupně vaření na přednastavené hodnoty.

## 16.2 Vypnutí PowerMove Pro

- ▶ Ukazatel varné zóny na hlavním displeji držte stisknutý tak dlouho, dokud se nezobrazí stupeň vaření 0.0.
- ✓ Varná zóna se vypne.
- ✓ Funkce je vypnutá.

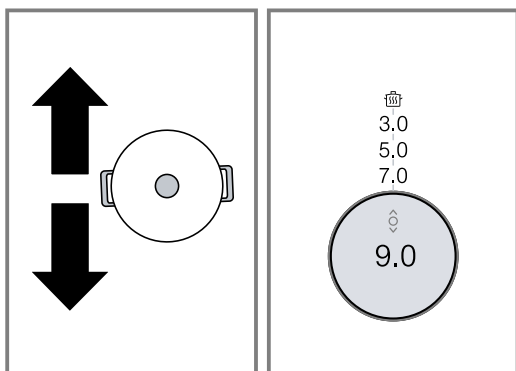

## 17 Dětská pojistka

Varná deska je vybavená dětskou pojistkou. Díky ní nemohou děti zapnout varnou desku.

### 17.1 Aktivace dětské pojistky

#### Požadavky

- Varná deska je zapnutá.
  - Všechny varné zóny jsou vypnuté.
1. Otevřete nabídku rychlé volby.
  2. Dotkněte se .
- ✓ Varná deska je zablokovaná.

### 17.2 Vypnutí Dětská pojistka

- ▶ Řiďte se pokyny na displeji.
- ✓ Zablokování se zruší.

### 17.3 Automatická dětská pojistka

Dětskou pojistku můžete také nechat aktivovat automaticky po každém vypnutí varné desky.

Postup pro zapnutí a vypnutí funkce najdete v kapitole Základní nastavení → *Strana 20*.

## 18 Funkce pauzy

Při aktivované funkci pauzy zůstanou zachovaná všechna zvolená nastavení, ale nepoužívá se stupeň vaření a nastavené doby vaření se zastaví.

Aktivujete-li minutku nebo funkci stopek, poběžít dále. Když je aktivovaná funkce pauzy, nelze změnit čas minutky.

Zablokování nemá vliv na hlavní vypínač. Varnou desku můžete kdykoliv vypnout.

### 18.1 Zapnutí funkce pauzy

- ▶ Stiskněte **II**.
- ✓ Varná deska zůstane zablokovaná po dobu 30 minut.

- ✓ Nyní můžete otřít povrch dotykového displeje, aniž byste změnili nastavení.

### 18.2 Vypnutí funkce pauzy

- ▶ Pro vypnutí funkce pauzy před uplynutím 30 minut se nejprve dotkněte **II** a poté potvrďte na displeji.

#### Poznámky

- Pokud funkci nevypnete, varná deska se za 30 minut automaticky vypne.
- Když posunete nádobu na varné ploše a funkce je přitom zapnutá, může dojít k ztrátě všech nastavení.

## 19 Individuální bezpečnostní vypnutí

Když je varná zóna delší dobu v provozu a nezměníte žádné nastavení, zapne se bezpečnostní funkce. Na displeji se zobrazí hlášení a varná zóna nehřeje.

Pro vypnutí zobrazení a opětovné nastavení varné zóny se dotkněte libovolného tlačítka.

## 20 Základní nastavení

Základní nastavení spotřebiče můžete nastavit podle svých potřeb.

### 20.1 Přehled základních nastavení

Nastavení	Popis a volitelné možnosti
Jazyk	Změna jazyka displeje spotřebiče.
Home Connect	Pomocí této funkce můžete spotřebič spojit s domácí sítí a mobilním zařízením.
cookConnect System	Pomocí této funkce můžete ovládat určité funkce digestoře pomocí varné desky.
Akustické signály	Pomocí této funkce můžete zvolit výstražné akustické signály, které má spotřebič vydávat.



Nastavení	Popis a volitelné možnosti
Délka výstražného akustického signálu	Pomocí této funkce můžete změnit délku výstražného akustického signálu.
Hlasitost akustických signálů	Pomocí této funkce můžete změnit hlasitost akustických signálů.
Zvuky tlačítek	Pomocí této funkce můžete zvolit, zda má spotřebič vydávat akustické signály při dotknutí tlačítek na dotykovém displeji.
Jas displeje	Změna jasu displeje.
activeLight	Aktivace nebo deaktivace ukazatele osvětlení activeLight.
powerMove Plus	Pomocí této funkce můžete změnit přednastavené stupně vaření tří oblastí vaření zóny Flex.

Nastavení	Popis a volitelné možnosti
Dětská pojistka	Pomocí této funkce můžete automaticky zablokovat varnou desku, abyste zabránili nežádoucímu použití dětmi.
Funkce quickStop	Umožňuje rychlé vypnutí varné zóny přímo z hlavního displeje.
Logo značky	Pomocí této funkce můžete nastavit, zda se má při zapnutí varné desky zobrazit logo značky.
reStart	Pomocí této funkce můžete nastavit, jak dlouho si spotřebič pamatuje naposledy použitá nastavení, když ho vypnete.
Omezení výkonu	Můžete v případě potřeby omezit celkový výkon varné desky podle podmínek vaší elektroinstalace. Dostupná nastavení závisejí na maximálním výkonu varné desky. Přesné údaje najdete na typovém štítku. Když je funkce zapnutá a výkon varné desky dosáhne nastaveného limitu, zobrazí se <b>_</b> a nemůžete už zvolit vyšší stupeň vaření.

Nastavení	Popis a volitelné možnosti
Senzor vaření	Přidání nového bezdrátového senzoru vaření.
Nastavení bodu varu	Zadání nadmořské výšky bydliště, aby senzor vaření fungoval přesněji.
Test nádobí	Pomocí této funkce můžete zkontrolovat kvalitu nádobí.
Informace o spotřebiči	Pomocí této funkce si můžete zobrazit informace o spotřebiči.
Nastavení z výroby	Resetování všech nastavení na nastavení z výroby.

## 20.2 Zobrazení základních nastavení

**Požadavek:** Všechny varné zóny musí být vypnuté.

1. Otevřete nabídku rychlé volby.
2. Dotkněte se .
3. Chcete-li procházet dostupná nastavení, přejíždějte prstem.
4. Pro zobrazení podnabídky a zvolení požadované volitelné možnosti se dotkněte některého nastavení. Pro návrat k předchozí nabídce se v podnabídce dotkněte .
5. Před opuštěním základních nastavení uložte nebo zrušte nastavení v potvrzovací obrazovce.
6. Pro opuštění se dotkněte .

# 21 Home Connect

Tento spotřebič může být zapojen do sítě. Pro ovládání funkcí pomocí aplikace Home Connect, přizpůsobení základních nastavení nebo ke kontrole aktuálního provozního stavu spojte svůj spotřebič s mobilním koncovým přístrojem.

Služby Home Connect nejsou dostupné v každé zemi. Dostupnost funkce Home Connect závisí na dostupnosti služeb Home Connect ve vaší zemi. Informace k tomuto viz: [www.home-connect.com](http://www.home-connect.com).

Aplikace Home Connect vás provede celým procesem přihlášení. Při nastavení postupujte podle pokynů v aplikaci Home Connect.

### Tipy

- Řiďte se dodanými podklady k Home Connect.
- Dodržujte také pokyny uvedené v aplikaci Home Connect.

### Poznámky

- Dodržujte bezpečnostní pokyny uvedené v tomto návodu k použití a zajistěte, aby byly dodrženy i v tom případě, pokud budete spotřebič obsluhovat pomocí aplikace Home Connect.  
→ "Bezpečnost", Strana 2
- Varná deska není určena pro používání bez dozoru. Vaření se musí sledovat.
- Ovládání na spotřebiči má vždy přednost. V této době není možné ovládání pomocí aplikace Home Connect.
- V pohotovostním režimu v síti je spotřeba spotřebiče max. 2 W.

## 21.1 Nastavení Home Connect

### Požadavky

- Spotřebič je připojený k elektrické síti a je zapnutý.
  - Máte mobilní koncové zařízení s aktuální verzí operačního systému iOS nebo Android, např. chytrý telefon.
  - Mobilní koncové zařízení a spotřebič jsou v dosahu signálu WLAN domácí sítě.
1. Stáhněte si aplikaci Home Connect.



2. Otevřete aplikaci Home Connect a načtěte QR kód.



3. Postupujte podle pokynů v aplikaci Home Connect.

## 21.2 Přehled nastavení Home Connect

V základních nastaveních varné desky můžete pro Home Connect přizpůsobit nastavení a nastavení sítě. Na varné desce se zobrazí nastavení "Nastavení pomocí funkce asistence", pokud varná deska není připojená k domácí síti. Všechna ostatní nastavení se na varné desce zobrazí tehdy, pokud je vytvořené připojení k domácí síti.

Nastavení	Popis a volitelné možnosti
Nastavení pomocí funkce asistence	Varnou desku můžete přihlásit k domácí síti automaticky nebo manuálně. <ul style="list-style-type: none"> <li>Nastavení pomocí funkce asistence (automatické připojení k domácí síti).<sup>1</sup></li> <li>Nastavení pomocí funkce asistence: bez funkce WPS (manuální přihlášení do domácí sítě).</li> </ul>
Připojení k aplikaci	Varnou desku můžete připojit k jednomu nebo více účtům Home Connect.
Nastavení pomocí aplikace	<ul style="list-style-type: none"> <li>Vypnuté: V aplikaci je zobrazený pouze aktuální stav varné desky.</li> <li>Zapnuté<sup>1</sup>: Můžete poslat nastavení vaření z aplikace do varné desky. Poslaná nastavení vaření musíte na varné desce potvrdit.</li> </ul>
Wi-Fi	Vysílací modul varné desky lze vypnout a zrušit tak připojení k WLAN. <ul style="list-style-type: none"> <li>Deaktivované: Vysílací modul vypnutý.</li> <li>Aktivované<sup>1</sup>: Vysílací modul připojený.</li> </ul>
Zrušení připojení k síti	Uložená připojení k domácí síti můžete kdykoli zrušit. Připojení k síti se zruší také tehdy, pokud varnou desku vrátíte na nastavení z výrobního závodu.
Informace o spotřebiči	Můžete si zobrazit informace k Home Connect a k síti.

<sup>1</sup> Tovární nastavení

## 21.3 Symbol WLAN

Ukazatel WLAN v hlavním zobrazení se mění v závislosti na stavu a kvalitě připojení a dostupnosti serveru Home Connect.

Když symbol podržíte stisknutý minimálně 2 sekundy, zobrazí se na displeji popis symbolu.

## 21.4 Změna nastavení pomocí aplikace Home Connect

Pomocí aplikace Home Connect můžete měnit nastavení varných zón a poslat je do varné desky.

### Požadavky

- Varná deska je připojená k domácí síti a aplikaci Home Connect.
- Abyste mohli varnou desku nastavovat pomocí aplikace Home Connect, musí být zapnuté základní nastavení "Nastavení pomocí aplikace". Ve stavu při dodání je základní nastavení zapnuté. Pokud je přenos nastavení deaktivovaný, v aplikaci Home Connect se zobrazují pouze provozní stavy varné desky.

- Provedte nastavení v aplikaci Home Connect a pošlete ho do varné desky. Postupujte podle pokynů v aplikaci Home Connect. Nastavení, která odešlete z aplikace Home Connect k varné desce, musíte na varné desce potvrdit.
  - Když se nastavení vaření přenáší na varnou zónu, zobrazí se na displeji hlášení.
- Pro potvrzení nastavení klepněte na "Převzít".
- Pro odmítnutí nastavení klepněte na "Zrušit".

## 21.5 Aktualizace softwaru

Pomocí funkce aktualizace softwaru se aktualizuje software vašeho spotřebiče, např. optimalizace, odstranění potíží, bezpečnostní aktualizace.

Předpokladem je, že jste zaregistrovaný uživatel Home Connect, máte na svém mobilním koncovém zařízení nainstalovanou aplikaci a jste připojeni k serveru Home Connect.

Jakmile je k dispozici aktualizace softwaru, budete o tom informováni aplikací Home Connect a pomocí aplikace můžete spustit aktualizaci softwaru. Po úspěšném stažení můžete spustit instalaci pomocí aplikace Home Connect, pokud jste v domácí síti WLAN (WiFi). Aplikace Home Connect vás bude informovat o úspěšné instalaci.

### Poznámky

- Během stahování můžete spotřebič dále používat. V závislosti na osobním nastavení v aplikaci je možné aktualizace softwaru stahovat také automaticky.
- V případě aktualizací relevantních pro bezpečnost doporučujeme pokud možno rychlé provedení instalace.

## 21.6 Vzdálená diagnostika

Zákaznický servis může získat k vašemu spotřebiči přístup prostřednictvím vzdálené diagnostiky, pokud se na zákaznický servis obrátíte s příslušným přáním, pokud je váš spotřebič spojený se serverem Home Connect a v zemi, ve které spotřebič používáte, je vzdálená diagnostika k dispozici.

**Tip:** Další informace a rovněž informace k dostupnosti vzdálené diagnostiky ve vaší zemi najdete na lokálních webových stránkách v oblasti pro servis/podporu: [www.home-connect.com](http://www.home-connect.com).

## 21.7 Ochrana údajů

Dodržujte pokyny týkající se ochrany údajů.

Při prvním připojení vašeho spotřebiče k domácí síti spojené s internetem přenesete váš spotřebič níže uvedené kategorie údajů na server Home Connect (první registrace):

- Jednoznačná identifikace spotřebiče (sestavující z kódů spotřebiče a adresy MAC vestavěného komunikačního modulu Wi-Fi).
- Bezpečnostní certifikát komunikačního modulu Wi-Fi (pro informačně-technické jištění spojení).

- Aktuální verze softwaru a hardwaru vašeho domácího spotřebiče.
- Stav případného předchozího resetování na nastavení z výroby.

Tato první registrace připraví použití funkcí Home Connect a je poprvé potřebná teprve v okamžiku, kdy chcete poprvé funkce Home Connect používat.

**Poznámka:** Dbejte na to, že funkce Home Connect je možné používat jen ve spojení s aplikací Home Connect. Informace o ochraně údajů si můžete vyvolat v aplikaci Home Connect.

## 22 Ovládání digestoře prostřednictvím varné desky

Pokud varná deska a digestoř podporuje Home Connect, spojte spotřebiče v aplikaci Home Connect. Spojte oba spotřebiče pomocí Home Connect a postupujte podle pokynů v aplikaci.

### Poznámky

- Ovládání na digestoři má vždy přednost. V této chvíli není možná obsluha pomocí ovládání digestoře na varné desce.
- Spojení s digestoří můžete vytvořit pouze pomocí aplikace Home Connect. Jiné způsoby spojení nejsou podporovány.

### 22.1 Zrušit nastavení Home Connect

Pokud se vyskytnou problémy při spojení spotřebiče s domácí sítí WLAN (Wi-Fi) nebo pokud chcete spotřebič přihlásit v jiné domácí síti WLAN (Wi-Fi), můžete nastavení Home Connect zrušit.

**Poznámka:** Když nastavení Home Connect zrušíte, zruší se také spojení s případně spojenou digestoří.

1. Pro otevření základních nastavení klepněte na .
2. Zvolte nastavení "Ovládání digestoře cookConnect".
3. Klepněte na "Zrušit spojení".

### 22.2 Ovládání digestoře prostřednictvím varné desky

V základních nastaveních varné desky můžete nastavit reakci digestoře v závislosti na zapnutí a vypnutí varné desky nebo jednotlivých varných zón. Pomocí ovládacích prvků varné desky můžete provádět další nastavení.

### 22.3 Přehled nastavení ovládání digestoře

V základních nastaveních varné desky můžete nastavit reakci digestoře v závislosti na zapnutí a vypnutí varné desky nebo jednotlivých varných zón.

Na displeji jsou zobrazená nastavení jen tehdy, když je spotřebič spojený s digestoří.

### Nastavení ventilátoru

1. V oblasti nastavování klepněte na .
  - ✓ Na displeji se zobrazí přednastavený stupeň ventilátoru.
2. Zvolte stupeň ventilátoru.
  - Můžete zvolit mezi stupni 1, 2 a 3.
  - Pro nastavení intenzivního stupně klepněte na **int 1** nebo **int 2**.

### Vypnutí ventilátoru

1. V oblasti nastavování klepněte na .
2. Zvolte stupeň ventilátoru 0.

### Zapnutí automatického provozu

1. V oblasti nastavování klepněte na .
  2. Zvolte auto.
- ✓ Při vzniku par se ventilátor spustí automaticky.

### Vypnutí automatického provozu

1. V oblasti nastavování klepněte na .
2. Zvolte stupeň ventilátoru 0.

### Nastavení osvětlení digestoře

Světlo digestoře můžete zapínat a vypínat pomocí ovládacího panelu varné desky.

- ▶ Pro zapnutí osvětlení klepněte v hlavním zobrazení na .

Nastavení <sup>1</sup>	Výběr	Popis
Ovládání ventilátoru (automatické spuštění)	<ul style="list-style-type: none"> <li>▪ Vypnuto – Digestoř se musí v případě potřeby zapnout manuálně.</li> <li>▪ Zapnuto s automatickým režimem<sup>2</sup> – Digestoř se zapne při zapnutí varné zóny v automatickém režimu.</li> <li>▪ Zapnuto se standardním režimem – Digestoř se spustí při zapnutí varné zóny s pevně stanoveným stupněm.</li> </ul>	Můžete nastavit, zda a jak se zapne ventilátor, když zapnete varnou desku.
Doběh ventilátoru	<ul style="list-style-type: none"> <li>▪ Ventilátor vypnutý.</li> <li>▪ Zapnout v automatickém režimu.<sup>2</sup></li> <li>▪ Zapnout se standardním doběhem ventilátoru.</li> <li>▪ Beze změny nastavení ventilátoru při vypnutí varné desky.</li> </ul>	Můžete nastavit, zda a jak ventilátor běží dál, když vypnete varnou desku.
Automatické zapnutí světla	<ul style="list-style-type: none"> <li>▪ Vyp.</li> <li>▪ Zapnuté<sup>2</sup> – Osvětlení se zapne při zapnutí varné desky.</li> </ul>	Můžete nastavit, zda se osvětlení digestoře zapne automaticky s varnou deskou.
Automatické vypnutí světla	<ul style="list-style-type: none"> <li>▪ Vypnutá<sup>2</sup></li> <li>▪ Zapnuté – Osvětlení se vypne při vypnutí varné desky.</li> </ul>	Můžete nastavit, zda se osvětlení digestoře vypne automaticky s varnou deskou.
Zrušit spojení	-	Pomocí tohoto nastavení zrušíte uložená připojení k domácí síti a spojení s digestoři.

<sup>1</sup> V závislosti na vybavení spotřebiče

<sup>2</sup> Tovární nastavení (může se lišit podle typu spotřebiče)

## 23 Čistění a ošetřování

Aby váš spotřebič zůstal dlouho funkční, pečlivě ho čistěte a ošetřujte.

### 23.1 Čisticí prostředky

Vhodné čisticí prostředky a škrabku na sklo zakoupíte u zákaznického servisu, v obchodech nebo v internetovém obchodě [siemens-home.bsh-group.com](http://siemens-home.bsh-group.com).

#### POZOR!

Nevhodné čisticí prostředky mohou poškodit povrchy spotřebiče.

- ▶ Nikdy nepoužívejte nevhodné čisticí prostředky.
- ▶ Nepoužívejte čisticí prostředky, dokud je varná deska ještě horká. Může to způsobit označení na povrchu.

#### Nevhodné čisticí prostředky

- Nezředěný oplachovací prostředek
- Čistič pro myčky nádobí
- Abrasivní prostředky
- Agresivní čisticí prostředky, např. spreje na pečicí trouby nebo odstraňovače skvrn
- Drsné houbičky
- Vysokotlaké a parní čističe

### 23.2 Čištění varné desky

Varnou desku čistěte po každém použití, aby nedošlo k připečení zbytků po vaření.

**Požadavek:** Varná deska musí být studená. V případě skvrn od cukru, rýžového škrobu, plastu nebo hliníkové fólie nenechte varnou desku vychladnout.

1. Intenzivní nečistoty odstraňte pomocí škrabky na sklo.
2. Varnou desku vyčistěte čisticím prostředkem na sklokeramiku.  
Řiďte se pokyny pro čištění uvedenými na obalu čisticího prostředku.

#### Tipy

- Speciální houbičkou na sklokeramiku dosáhnete dobrého vyčištění.
- Když zajistíte, aby byla dna nádob čistá, zůstane povrch varné desky v dobrém stavu.

### 23.3 Čištění rámu varné desky

Pokud se po použití na rámu varné desky nacházejí nečistoty nebo skvrny, vyčistěte ho.

**Poznámka:** Nepoužívejte škrabku na sklo.

1. Rám varné desky čistěte horkým mycím roztokem a měkkým hadrem.  
Nové houbové utěrky před použitím důkladně propláchněte.
2. Osušte měkkým hadrem.



## 24 Odstranění poruch

Menší poruchy vašeho přístroje můžete odstranit vlastními silami. Před kontaktováním zákaznické služby využijte informací o odstraňování poruch. Vyvarujete se tak zbytečných nákladů.

### **⚠ VÝSTRAHA – Nebezpečí zranění!**

Neodborné opravy jsou nebezpečné.

- ▶ Opravy spotřebiče smí provádět pouze vyškolený odborný personál.
- ▶ Pokud má spotřebič závadu, kontaktujte zákaznický servis.

### **⚠ VÝSTRAHA – Nebezpečí úrazu elektrickým proudem!**

Neodborné opravy jsou nebezpečné.

- ▶ Opravy spotřebiče smí provádět pouze odborný personál, který je k tomu vyškolený.
- ▶ K opravě spotřebiče se smí používat pouze originální náhradní díly.
- ▶ V případě poškození síťového kabelu tohoto spotřebiče je nutné ho vyměnit za speciální přívodní kabel, který lze obdržet u výrobce nebo v jeho zákaznickém servisu.

### 24.1 Varovná upozornění

Pokud se vyskytne problém, na displeji se automaticky zobrazí upozornění, varování nebo chybová hlášení. Pro odstranění problému se řiďte pokyny na dotykovém displeji. V případě potřeby kontaktujte zákaznický servis a sdělte mu přesný chybový kód.

#### **Poznámky**

- Pokud dojde k chybě, spotřebič se nepřepne do pohotovostního režimu.
- Z důvodu ochrany elektronických součástí spotřebiče před přehřátím nebo před kolísáním napětí může varná deska dočasně snížit stupeň výkonu.

### 24.2 Upozornění na displeji

<b>Závada</b>	<b>Příčina a řešení závady</b>
Varnou desku nelze zapnout.	<p>Přerušené napájení.</p> <ul style="list-style-type: none"> <li>▶ Pomocí jiných elektrických spotřebičů zkontrolujte, zda nedošlo k výpadku elektrického proudu.</li> </ul> <p>Spotřebič není zapojený podle schématu elektrického připojení.</p> <ul style="list-style-type: none"> <li>▶ Zapojte spotřebič podle schématu elektrického připojení.</li> </ul> <p>Porucha elektroniky.</p> <ul style="list-style-type: none"> <li>▶ Pokud nelze poruchu odstranit, kontaktujte zákaznický servis.</li> </ul>
Dotykový displej nereaguje nebo je zablokovaný.	<p>Ovládací panel je vlhký nebo je zakrytý nějakým předmětem.</p> <ul style="list-style-type: none"> <li>▶ Osušte ovládací panel nebo odstraňte předmět.</li> </ul>
Nelze zvýšit stupeň vaření varné zóny.	<p>Byl omezen celkový výkon varné desky.</p> <ul style="list-style-type: none"> <li>▶ Celkový výkon přizpůsobte v základních nastaveních pod nastavením Maximální příkon.</li> <li>▶ Hodně velká nádoba může ovlivnit maximální stupeň vaření na stejné polovině varné desky. Znovu umístěte nádobu.</li> </ul>
Akustický signál	<p>Na dotykovém displeji se nachází nějaký předmět.</p> <ol style="list-style-type: none"> <li>1. Odstraňte předmět a varnou desku nastavte znovu.</li> <li>2. Nestavte na ovládací panel horké nádoby.</li> </ol>
Varná deska reaguje nezvykle nebo ji nelze správně ovládat.	<p>Vyskytla se porucha elektroniky.</p> <ol style="list-style-type: none"> <li>1. Spotřebič vypněte pomocí domovní pojistky nebo jističe v pojistkové skříni.</li> <li>2. Počkejte několik sekund a spotřebič znovu zapojte.</li> </ol>
Jedna nebo všechny varné zóny se automaticky vypnuly.	<p>Elektronika je přehřátá a vypnula jednu nebo všechny varné zóny.</p> <p>V oblasti ovládacího panelu stojí horká nádoba. Z důvodu ochrany elektroniky se varná zóna vypnula.</p> <p>Varná zóna je přehřátá a z důvodu ochrany pracovní plochy se vypnula.</p>
Nelze aktivovat funkci přenesení nastavení.	<p>Porucha elektroniky.</p> <ul style="list-style-type: none"> <li>▶ Pro potvrzení ukazatele poruchy stiskněte libovolný senzor. Vařte jako obvykle, nepoužívejte funkci flexMotion. Kontaktujte zákaznický servis.</li> </ul>

Závada	Příčina a řešení závady
E7010	Varná deska se nemůže spojit s domácí sítí nebo digestoří. <ol style="list-style-type: none"> <li>Potvrďte chybové hlášení, za tímto účelem se dotkněte libovolného sensorového políčka. Můžete vařit jako obvykle, bez připojení.</li> <li>Pokud problém přetrvává, kontaktujte zákaznický servis.</li> </ol>
E8202	Senzor vaření je přehřátý a varná zóna se vypnula. <ul style="list-style-type: none"> <li>Počkejte, dokud senzor vaření dostatečně nevychladne, poté funkci aktivujte.</li> </ul>
E8203	Senzor vaření je přehřátý a všechny varné zóny se vypnuly. <ul style="list-style-type: none"> <li>Pokud senzor vaření nepoužíváte, odstraňte ho z nádoby a umístěte ho daleko od ostatních varných zón nebo zdrojů tepla. Zapněte varné zóny.</li> </ul>
E8204	Baterie senzoru vaření je téměř vybitá. Další vaření se může kvůli vybité baterii přerušit. <ul style="list-style-type: none"> <li>Vyměňte baterii 3V CR2032. Další informace najdete v části → "Výměna baterie", Strana 18.</li> </ul>
E8205	Spojení se senzorem vaření se přerušilo. <ul style="list-style-type: none"> <li>Funkci vypněte a znovu ji aktivujte.</li> </ul>
E8206	Senzor vaření je porouchaný/vadný. <ul style="list-style-type: none"> <li>Kontaktujte zákaznický servis.</li> </ul>
Ukazatel bezdrátového senzoru vaření nesvíí.	Bezdrátový senzor vaření nereaguje a ukazatel nesvíí. <ul style="list-style-type: none"> <li>Vyměňte baterii 3V CR2032. Další informace najdete v části → "Výměna baterie", Strana 18.</li> <li>Pokud problém přetrvává, podržte 8–10 sekund stisknutý symbol na senzoru vaření a senzor znovu spojte s varnou deskou. Další informace najdete v části → "Spojení bezdrátového senzoru vaření", Strana 16.</li> <li>Pokud problém přetrvává, kontaktujte zákaznický servis.</li> </ul>
Ukazatel na senzoru dvakrát zabliká.	Baterie senzoru vaření je téměř vybitá. Další vaření se může kvůli vybité baterii přerušit. <ul style="list-style-type: none"> <li>Vyměňte baterii 3V CR2032. Další informace najdete v části → "Výměna baterie", Strana 18.</li> </ul>
Ukazatel na senzoru třikrát zabliká.	Spojení se senzorem vaření se přerušilo. <ul style="list-style-type: none"> <li>Podržte 8–10 sekund stisknutý symbol na senzoru vaření a senzor znovu spojte s varnou deskou.</li> </ul>
E 9000/E9010	Provozní napětí není správné a je mimo normální provozní rozsah. <ul style="list-style-type: none"> <li>Kontaktujte dodavatele elektrického proudu.</li> </ul>
U400/E9011	Varná deska není správně zapojená. <ul style="list-style-type: none"> <li>Odpojte varnou desku od elektrické sítě. Zapojte varnou desku podle schématu elektrického připojení.</li> </ul>
Varné zóny neheřejí a zobrazí se DEMO MODE.	Je aktivován režim demo. <ol style="list-style-type: none"> <li>Odpojte varnou desku od elektrické sítě a za několik sekund ji opět připojte.</li> <li>Během 3 minut deaktivujte předváděcí režim v základních nastaveních.</li> </ol>

## 24.3 Normální zvuky spotřebiče

Často může indukční spotřebič vydávat zvuky nebo vibrace, jako hučení, syčení, praskání, zvuky ventilátoru nebo rytmické zvuky.

# 25 Likvidace

## 25.1 Likvidace starého spotřebiče

Díky ekologické likvidaci je možné opětovné použití cenných surovin.

- Spotřebič ekologicky zlikvidujte. Informace o aktuálních možnostech likvidace obdržíte u specializovaného prodejce nebo na obecním nebo městském úřadu.



Tento spotřebič je označen v souladu s evropskou směrnicí 2012/19/EU o nakládání s použitými elektrickými a elektronickými zařízeními (waste electrical and electronic equipment - WEEE).

Tato směrnice stanoví jednotný evropský (EU) rámec pro zpětný odběr a recyklaci použitých zařízení.

## 25.2 Likvidace baterií

Baterie se musí odevzdávat k ekologické recyklaci. Baterie nevyhazujte do domovního odpadu.

- ▶ Baterie ekologicky zlikvidujte.



Podle evropské směrnice 2006/66/ES se musí vadné nebo opotřebené akumulátory/baterie shromažďovat odděleně a odevzdat k ekologické likvidaci.

## 26 Prohlášení o shodě

Společnost BSH Hausgeräte GmbH tímto prohlašuje, že spotřebič s funkcí Home Connect splňuje základní požadavky a ostatní příslušná ustanovení směrnice 2014/53/EU.

Podrobné RED prohlášení o shodě naleznete na internetové stránce [siemens-home.bsh-group.com](http://siemens-home.bsh-group.com) na stránce vašeho spotřebiče mezi doplňujícími dokumenty.



Pásmo 2,4 GHz (2 400–2 483,5 MHz): max. 100 mW  
Pásmo 5 GHz (5150–5350 MHz + 5470–5725 MHz): max. 100 mW



BE	BG	CZ	DK	DE	EE	IE	EL	ES
FR	HR	IT	CY	LI	LV	LT	LU	HU
MT	NL	AT	PL	PT	RO	SI	SK	FI
SE	NO	CH	TR	IS	UK (NI)			

5 GHz WLAN (Wi-Fi): pouze pro použití ve vnitřních prostorech.

AL	BA	MD	ME	MK	RS	UK	UA
----	----	----	----	----	----	----	----

5 GHz WLAN (Wi-Fi): pouze pro použití ve vnitřních prostorech.

## 27 Zákaznický servis

Originální náhradní díly relevantní pro funkčnost podle příslušného nařízení ekodesign obdržíte u našeho zákaznického servisu po dobu min. 10 let od uvedení vašeho spotřebiče na trh v Evropském hospodářském prostoru.

**Poznámka:** Využití zákaznického servisu je v rámci záručních podmínek výrobce bezplatné.

Podrobné informace o záruční době a záručních podmínkách ve vaší zemi obdržíte u svého zákaznického servisu, svého prodejce nebo na našich internetových stránkách.

Při kontaktování zákaznického servisu potřebujete označení produktu (E-č.) a výrobní číslo (FD) vašeho spotřebiče.

Kontaktní údaje zákaznického servisu viz příložený seznam servisních služeb nebo naše webová stránka.

Pro rychlé nalezení údajů vašeho spotřebiče a telefonního čísla zákaznického servisu si můžete údaje poznačit.

### 27.1 Označení produktu (E-č.) a výrobní číslo (FD)

Označení produktu (E-č.) a výrobní číslo (FD) je uvedeno na typovém štítku spotřebiče.

Typový štítek najdete:

- v dokladu spotřebiče.
- na spodní straně varné desky.

Číslo výrobku (E-Nr.) najdete také na sklokeramické desce. Seznam zákaznických servisů (KI) a výrobní číslo (FD) si kromě toho můžete nechat zobrazit v základních nastaveních. → *Strana 20*

**BSH Hausgeräte GmbH**  
Carl-Wery-Straße 34  
81739 München, GERMANY  
[siemens-home.bsh-group.com](http://siemens-home.bsh-group.com)

Vyrobeno společností BSH Hausgeräte GmbH s obchodní licencí Siemens AG



**9001732483** (021124)

CS